

LANCIARAZZI "BAZOOKA" DA 88 MM.

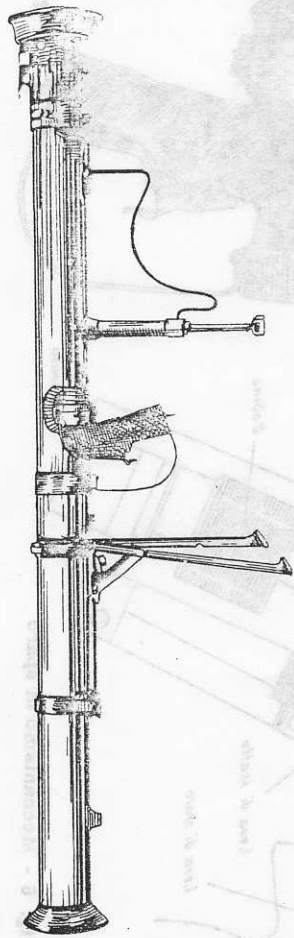

Fig. 1 - Lanciarazzi M20

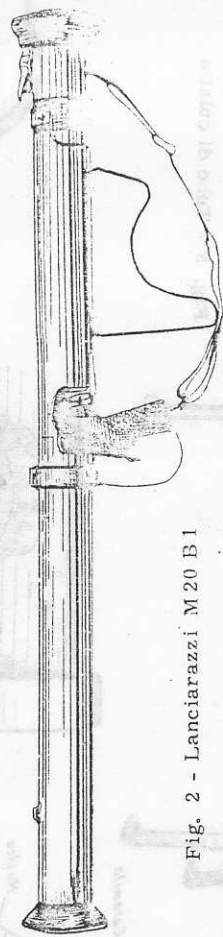

Fig. 2 - Lanciarazzi M20 B1

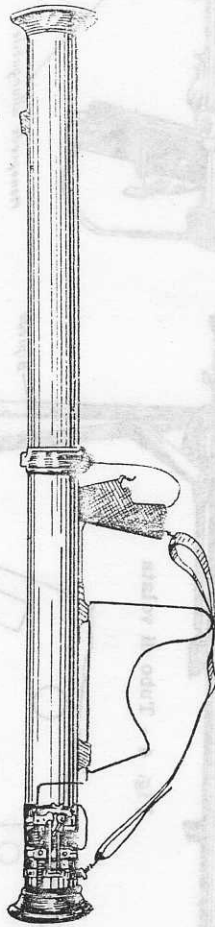

Fig. 3 - Lanciarazzi M20 A1 B1

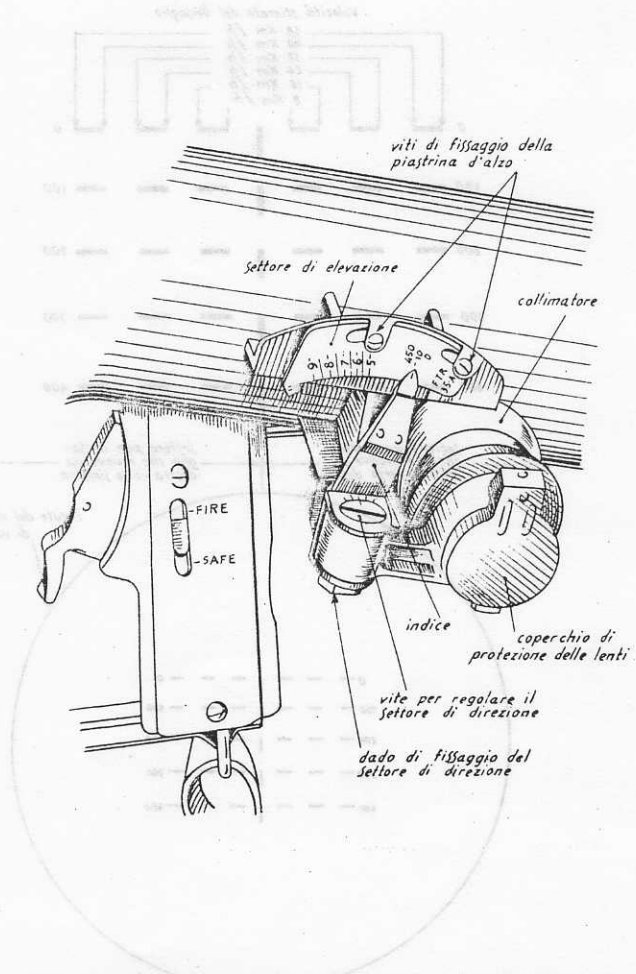

Fig. 8 - Meccanismo di puntamento - (particolare) -

8 aiovst

.MM 88 AG "AZOONAB" ISSAHAIOMAJ

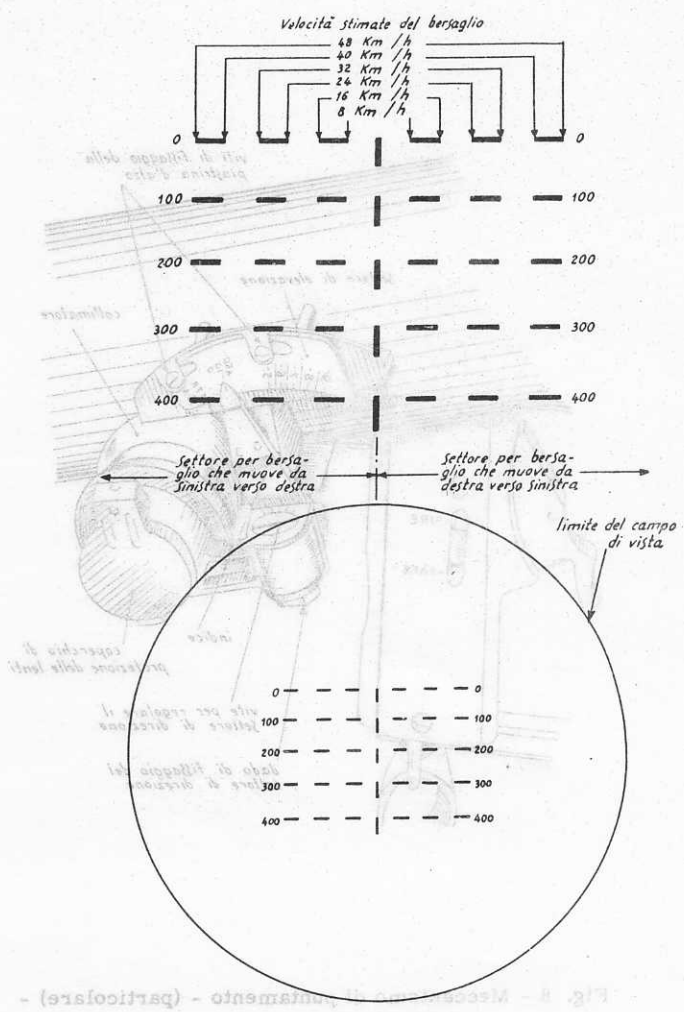

Fig. 9 - Meccanismo di puntamento -(reticolo del collimatore) -

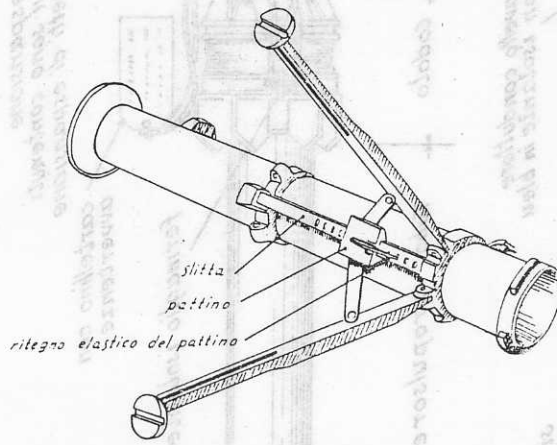

Fig. 10 - Bipiede M20

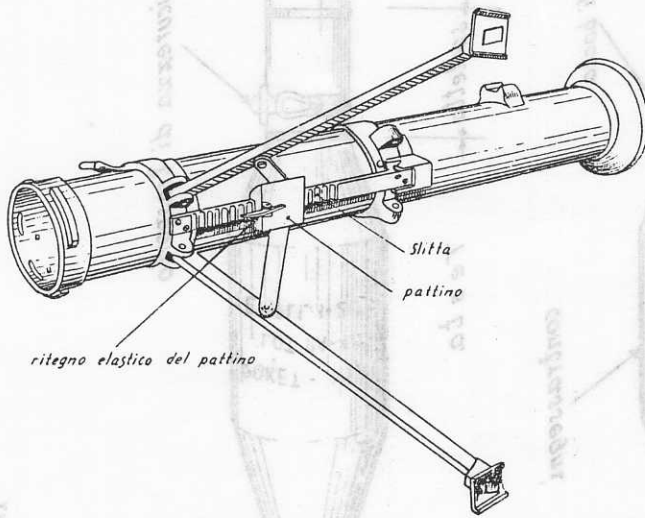

Fig. 11 - Bipiede M20 B1

LANCIARAZZI "BAZOOKA" DA 88 MM.

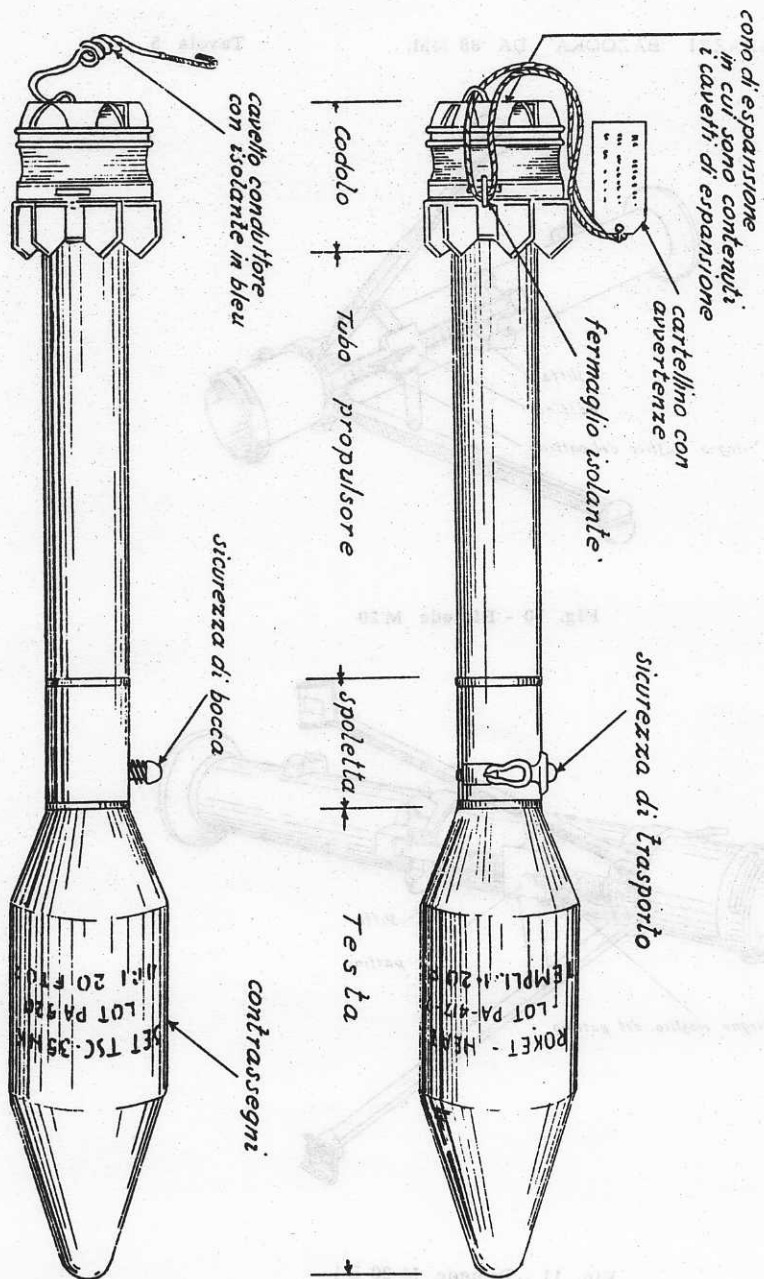

Fig. 12 - Proietto razzo controcarro ad alto esplosivo - (visione esterna) -

LANCIARAZZI "BAZOOKA" DA 88 MM.

Tavola 7

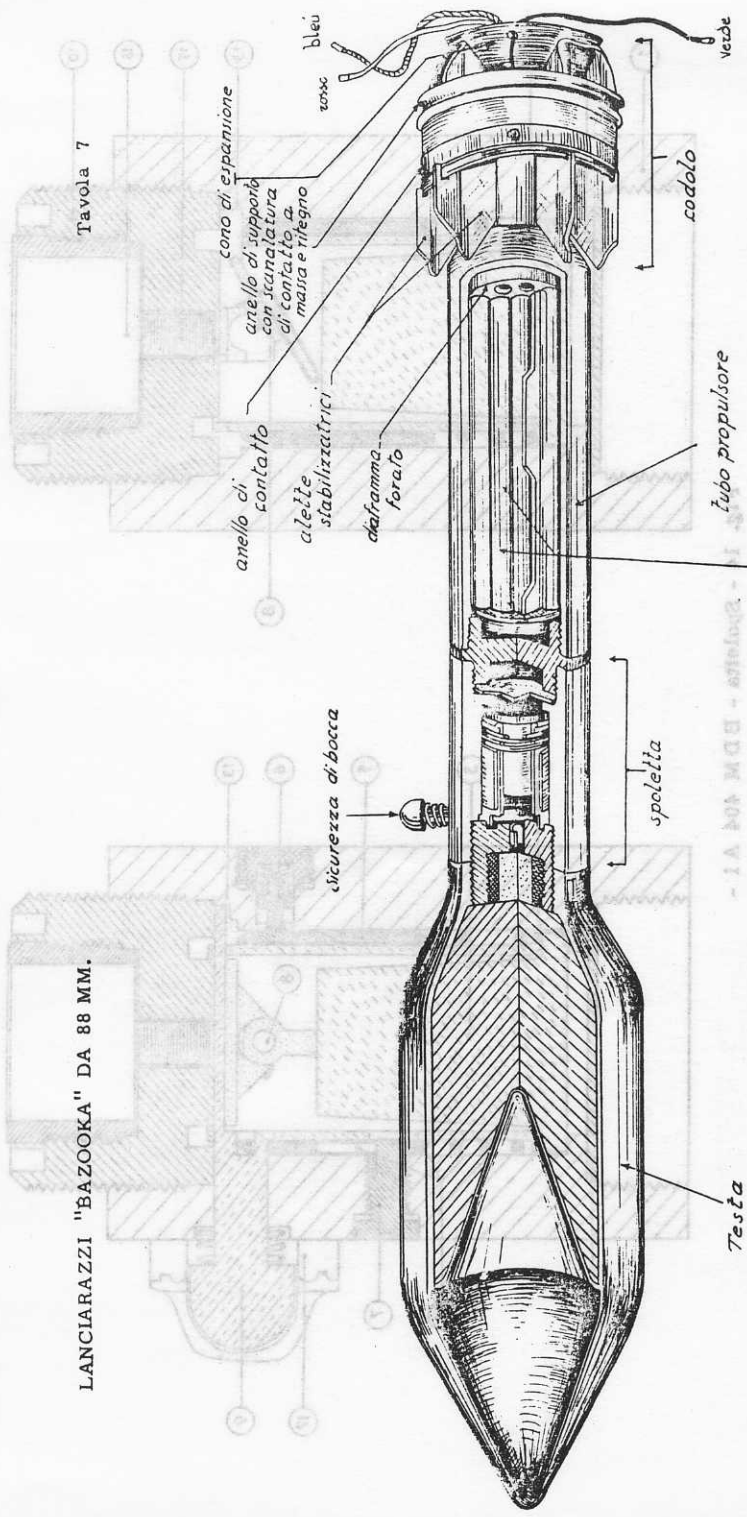
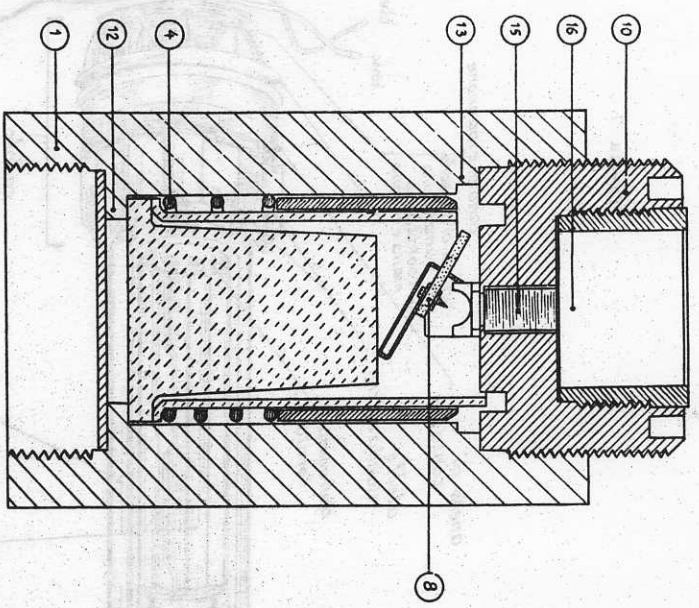

Fig. 13 - Proietto razzo controcarro ad alto esplosivo - (visione interna) -

a) - in sicura - sezione A -



b) - in sicura - sezione B - normale alla precedente -

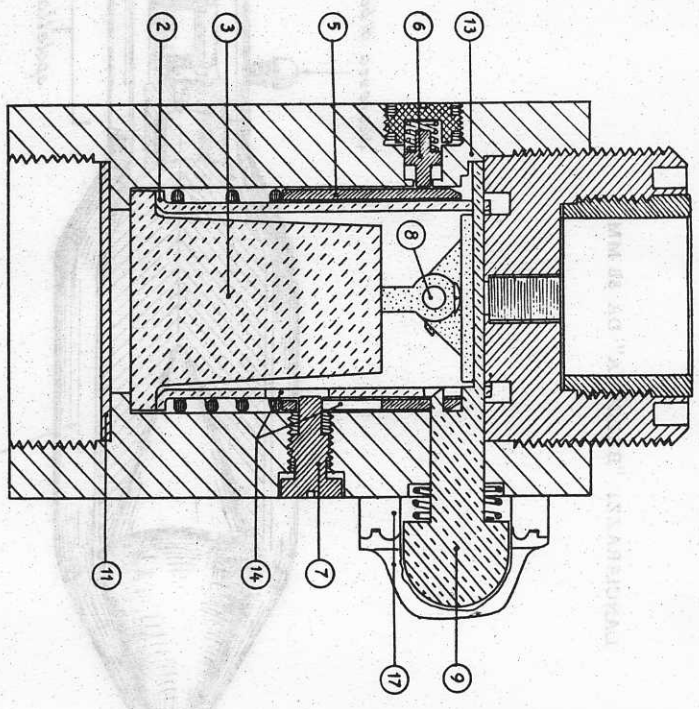
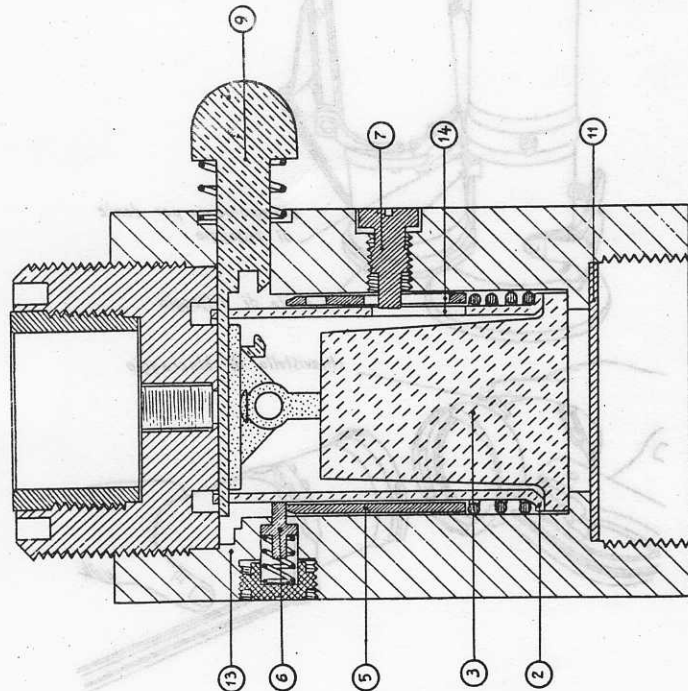

Fig. 14 - Spoletta - BDM 404 A1 -

- 1. Corpo della spoletta.
- 2. Ghiera interna.
- 3. Tappo di appesantimento della ghiera interna.
- 4. Molla antagonista.
- 5. Ghiera esterna.
- 6. Piolino d'armamento.
- 7. Vite di ritegno ghiera.
- 8. Percussore.
- 9. Traversino di sicurezza.
- 10. Porta detonatore.
- 11. Dischetto separatore.
- 12. Spalletta inferiore.
- 13. Spalletta superiore.
- 14. Finestrelle per la vite di ritegno.
- 15. Capsula inziatrice.
- 16. Detonatore.
- 17. Fascietta sicurezza di trasporto.

LANCIARAZZI "BAZOOKA" DA 88 MM.

c) - armata - sezione B -



d) - all'urto - sezione A -

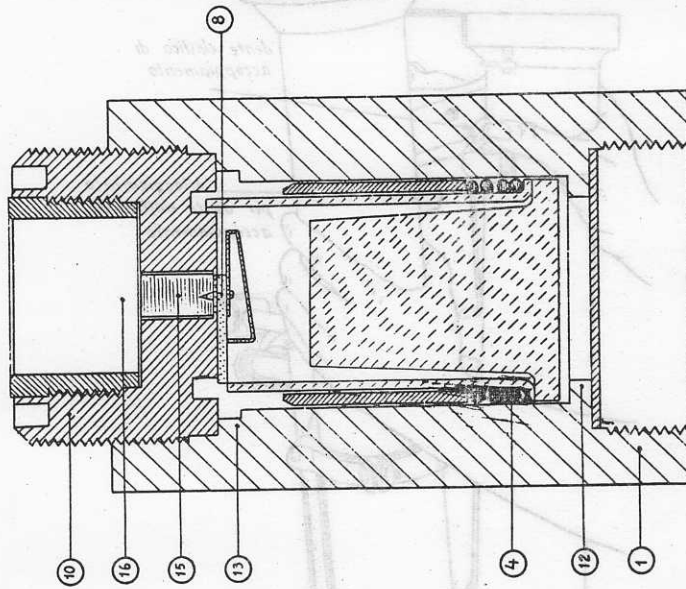

Fig. 14 bis - Spoletta - BDM 404 A1 -

- | | | |
|--|---|-----------------|
| 1. Corpo della spoletta. | 10. Porta detonatore. | 15. Capsula. |
| 2. Ghiera interna. | 11. Dischetto separatore. | 16. Detonatore. |
| 3. Tappo di appesantimento della ghiera interna. | 12. Spalletta inferiore. | |
| 4. Molla antagonista. | 13. Spalletta superiore. | |
| | 14. Finestrelle per la vite di ritegno. | |

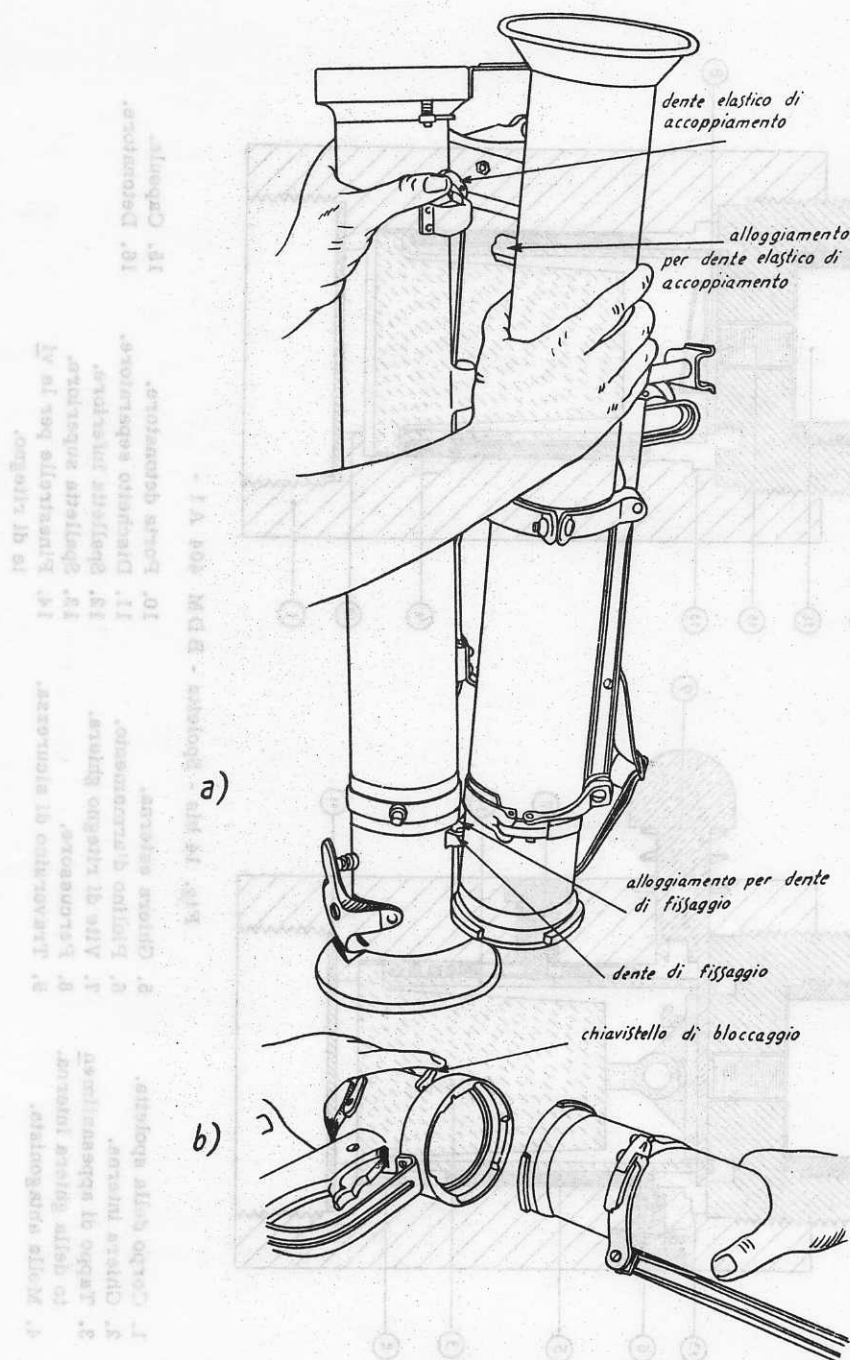

Fig. 15 - Impiego tecnico.

LANCIARAZZI "BAZOOKA" DA 88 MM. M20 A1 B1

Tavola 10

Telaio del congegno di contatto e di sicurezza a servente non in posizione.

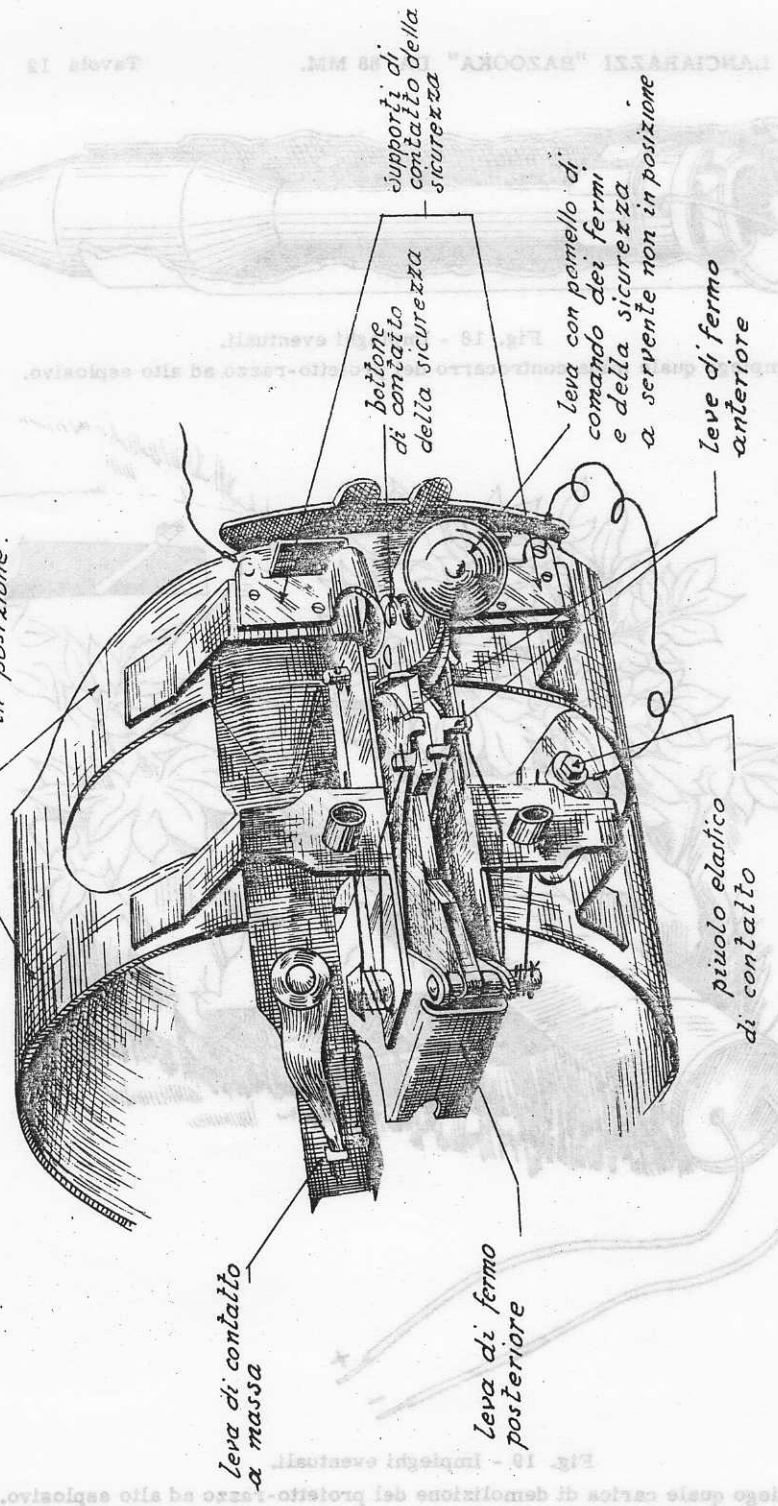

Fig. 16 - Congegno di contatto automatico e Congegno di sicurezza contro lo sparo a servente non in posizione.

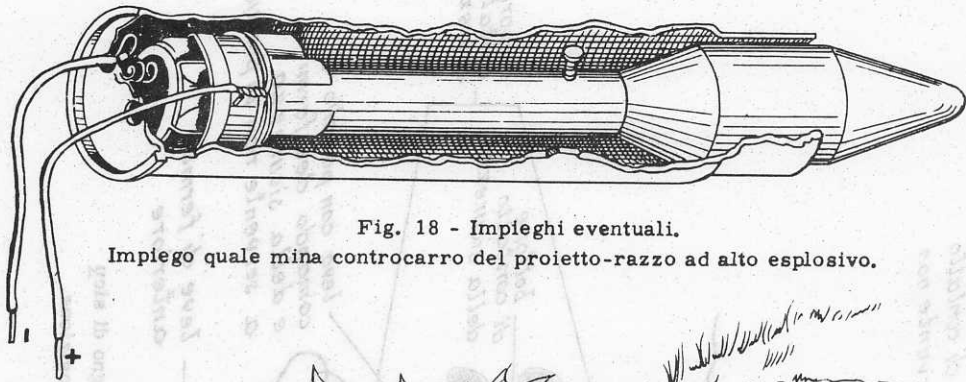

Fig. 18 - Impieghi eventuali.

Impiego quale mina controcarro del proietto-razzo ad alto esplosivo.

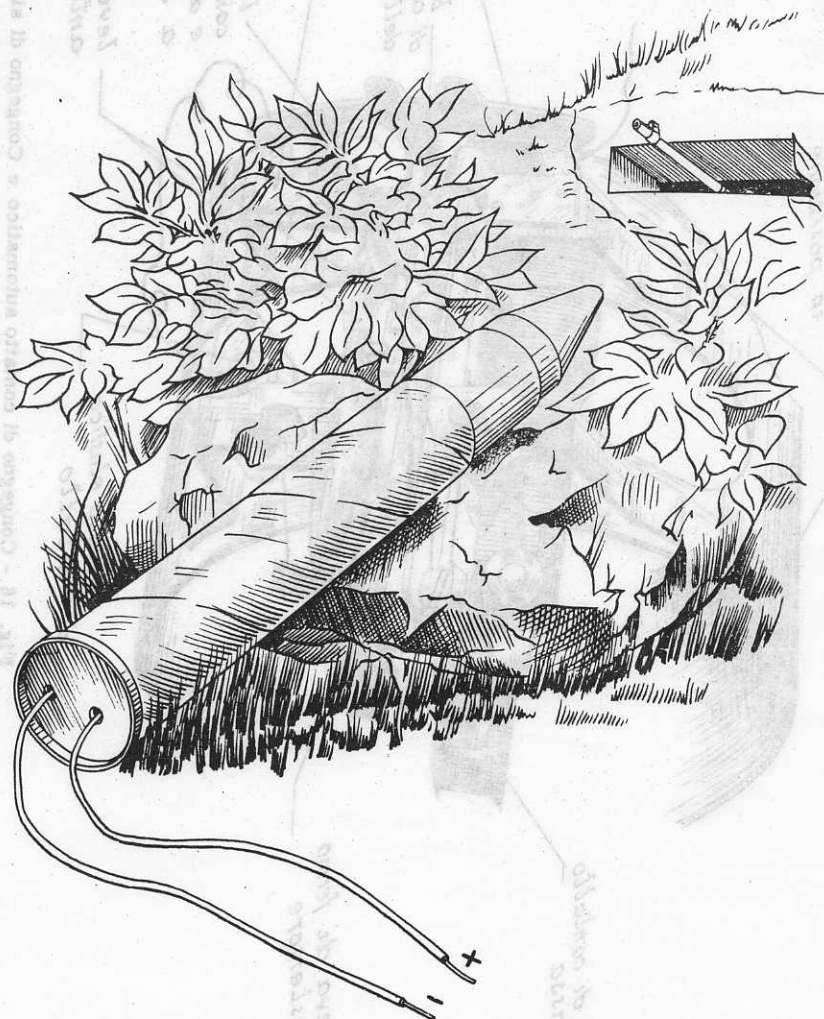

Fig. 19 - Impieghi eventuali.

Impiego quale carica di demolizione del proietto-razzo ad alto esplosivo.

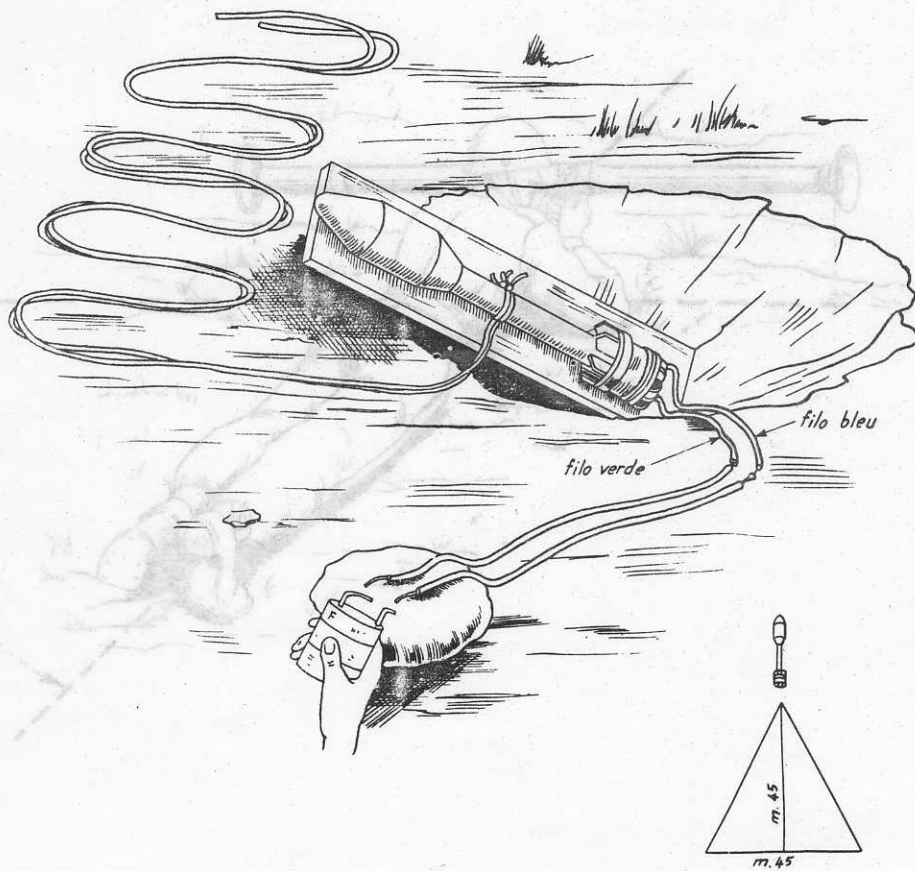

Fig. 20 - Impieghi eventuali.
Impiego del proietto-razzo da esercitazione per stendere linee telefoniche al disopra di corsi d'acqua, burroni, dirupi, ecc..

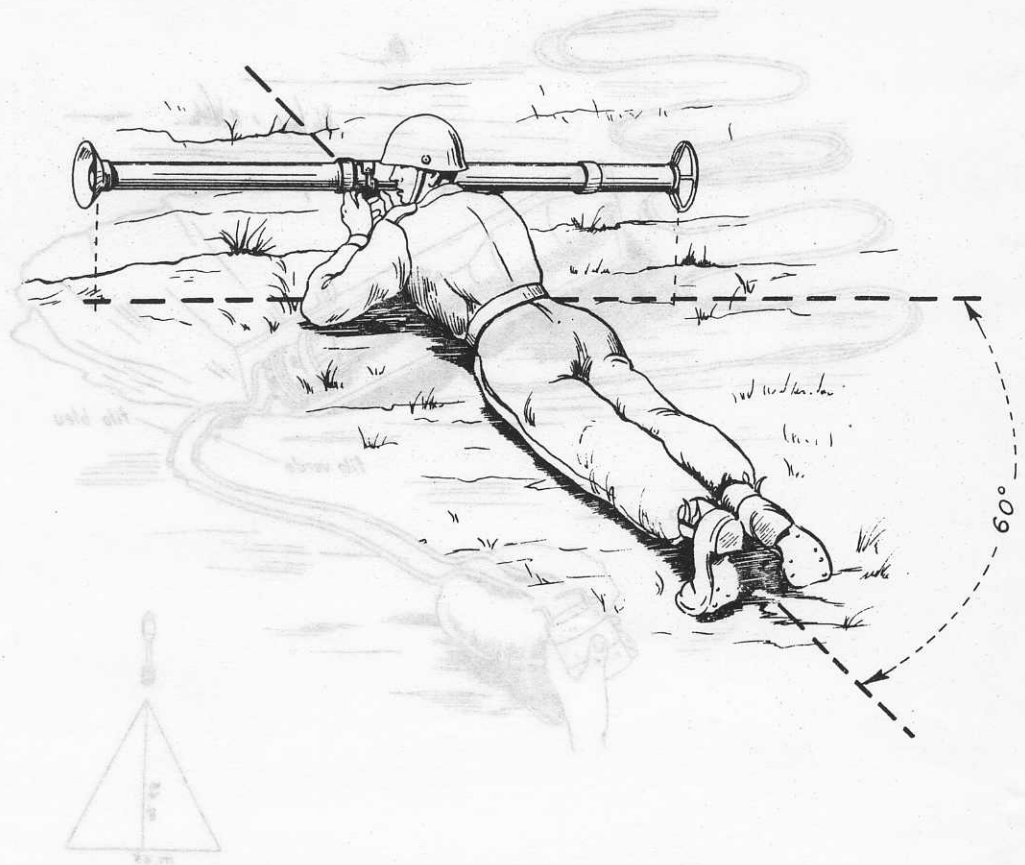

Fig. 23 - Posizione a terra del tiratore

Fig. 20 - Impieghi eventuali.
Impiego del crociera-razzo da osservazione per standers line
telefonica al di sopra di corsi d'acqua, burraschi, dirupi, ecc.

